







Traktionsbatterier med positiva rörplattor typ PzM / PzMB

Referensdata

- | | |
|-----------------------------------|------------------------|
| 1. Märkkapacitet C ₅ : | Se batteriskylt |
| 2. Märkspänning: | 2,0 V x antalet celler |
| 3. Nominell urladdningsström: | C ₅ /5h |
| 4. Nominell elektrolytdensitet *: | 1290 kg/m ³ |
| 5. Referenstemperatur: | 30°C |
| 6. Nominell elektrolytnivå: | Vid maxmärke |

* Uppnås inom de 10 första cyklerna.

 <ul style="list-style-type: none"> Följ anvisningarna. Anslå dem i närheten av batteriet. Arbete med batterier får endast utföras av behörig personal. 	 <ul style="list-style-type: none"> Använd skyddsglasögon vid arbete med batterier. Följ reglerna för förebyggande av olyckor samt säkerhetsstandarderna EN 62485-3 och EN 50110-1. 	 <ul style="list-style-type: none"> Rökning förbjuden! Utsätt inte batterier för öppen låga, glödande föremål eller gnistor, eftersom det kan ge upphov till batteriexplosion. 	 <ul style="list-style-type: none"> Syrastänk i ögonen eller på huden spolas bort med rikligt med vatten. Kontakta därefter läkare omedelbart! Syrakontaminerade kläder tvättas med vatten. 	 <ul style="list-style-type: none"> Risk för explosion och eld, undvik kortslutning! Varning: Batteriets metalldelar är alltid spänningsförande. Lägg aldrig verktyg eller andra metallföremål på batteriet! 	 <ul style="list-style-type: none"> Elektrolyten är starkt frätande. 	 <ul style="list-style-type: none"> Batterier och celler är tunga. Iakttag försiktighet vid installationen! Använd endast lämplig hanteringsutrustning, t ex lyftdon enligt VDI 3616. 	 <ul style="list-style-type: none"> Farlig elektrisk spänning! 	 <ul style="list-style-type: none"> Var uppmärksam på riskerna vid arbete med batterier.
<p>Underlåtelse att följa anvisningarna, reparation med icke originaldelar eller användning av tillsatsmedel till elektrolyten medför att garantin upphör att gälla.</p>								

1. Idrifttagning av fyllda och laddade batterier

För idrifttagning av torrladdade batterier, se separat instruktion. Kontrollera noga att batteriet är helt fritt från skada. Laddningskablarna skall anslutas med god kontakt och med rätt polaritet – fel polaritet medför risk för skada på batteriet, fordonet eller laddaren. Vid montering av anslutningskablar eller vid byte av förbindning är ådragningsmomentet:

M 10 perfect förbindning

25 ± 2 Nm

Om tiden mellan leveransdatum (se tillverkningsdatum på batteriskylten) och idrifttagningsdatum är över 8 veckor eller om elektrolytnivåindikatorn visar låg nivå (se tabell avsnitt 3.1.1) skall elektrolytnivån kontrolleras. Om batteriet har centralt vattenpåfyllningssystem (tillval) får borttagning av BFS-propparna endast göras med lämpligt verktyg, annars kan propparnas flottör skadas med åtföljande risk för översvämning av cellerna. Om elektrolytnivån ligger under skvalpskottet eller högst upp i separatorn måste den först höjas till den här höjden med renat vatten (IEC 62877-1: 2016). Batteriet laddas sedan enligt punkt 2.2. Elektrolyten fylls därefter upp till specificerad maxnivå med avminerat vatten. Hawker Water Less batterier är försedda med elektrolytnivåindikator.

2. Drift

EN 62485-3, "Säkerhetsstandard för traktionsbatterier" skall tillämpas vid drift av traktionsbatterier i industritruckar.

2.1 Urladdning

Kontrollera att inga ventilationsöppningar är igensatta eller övertäckta. Elektriska anslutningar får endast inkopplas eller lossas i strömlöst tillstånd. För att batteriet skall få full livslängd bör urladdning av mer än 80% av batterikapaciteten, s k djupurladdning, undvikas. Detta motsvarar en

elektrolytdensitet av 1140 kg/m³ vid 30°C vid slutet av urladdningen. Urladdat batteri skall uppladdas omedelbart och får inte lämnas i urladdat skick. Detta gäller även delvis urladdat batteri.

2.2 Laddning

Endast likström får användas till laddning. Alla laddningsprofiler enligt EN 41773-1 och EN 41774 får användas. Anslut batteriet endast till den laddare som är avsedd för batteriet och som har lämplig storlek, så att överbelastning av kablar och kontakter undviks och så att oacceptabel gasning och syraförlust från cellerna inte uppkommer. Under gasnings-skedet får inte strömgränserna som anges i EN 62485-3 överskridas. Om laddaren inte anskaffats tillsammans med batteriet rekommenderas att dess lämplighet kontrolleras av EnerSys serviceavdelning. Under laddningen skall laddningsgaserna ventileras enligt EN 62485-3. Dörrar och lock över batteritråg och batteriutrymmet skall öppnas eller avlägsnas. Batteri som står i slutet utrymme i trucken skall vara uttaget från denna under laddningen. Batteriets ventilproppar skall sitta kvar och vara stängda under laddningen. Anslut batteriet till avstängd laddare och se till att polariteten är rätt (plus till plus, minus till minus). Slå sedan på laddaren. Under laddningsförloppet stiger elektrolyttemperaturen ca 10°C, så laddning bör endast påbörjas om elektrolyttemperaturen är lägre än 45°C. Elektrolyttemperaturen bör emellertid vara minst 10°C, annars blir batteriet inte fulladdat. Laddningen är färdig när elektrolytdensiteten och batterispänningen har förblivit konstanta i två timmar.

Elektrolyttemperaturen bör emellertid vara minst 10°C, annars blir batteriet inte fulladdat. Laddningen är färdig när elektrolytdensiteten och batterispänningen har förblivit konstanta i två timmar.

2.3 Utjämningsladdning

Utgjämningsladdning används till att säkerställa batterilivslängden och upprätthålla kapaciteten. Utjämningsladdning är nödvändig efter djupurladdning, upprepad ofullständig laddning eller upprepad laddning med UI-profil. Den utförs efter den normala laddningen. Laddningsströmmen får inte överstiga 5A/100Ah märkkapacitet (laddningslut – se pkt 2.2.).

Håll uppsikt över temperaturen!

2.4 Temperatur

Specificerat referensvärde för elektrolyttemperaturen 30°C. Högre temperatur medför kortare batterilivslängd, lägre temperatur minskar den tillgängliga kapaciteten. 55°C är övre temperaturgräns och accepteras inte som driftstemperatur.

2.5 Elektrolyt

Den på typskylten angivna elektrolytdensiteten gäller vid maxnivå och 30°C för fulladdat batteri. Högre temperatur ger minskad elektrolytdensitet, lägre temperatur medför att den ökar. Korrektionsfaktorn för temperaturinverkan är -0,7 kg/m³ per °C, så att t ex elektrolytdensiteten 1280 vid 45°C motsvarar densiteten 1290 vid 30°C. Elektrolyten skall uppfylla fordringarna på renhet som anges i IEC 62877-2 : 2016.

3. Underhåll



3.1 Dagligen

Ladda batteriet efter varje urladdning. Hawker Water Less®/Water Less med luftdriven syracirkulation: Vid slutskedet av laddningen skall elektrolytnivåindikatorn kontrolleras, se tabell 3.1.1. Fyll vid behov på avjoniserat vatten (enligt IEC 62877-1 : 2016).

INGEN VATTENPÅFYLNING DE 10 FÖRSTA LADDNINGARNA.

3.1.1 Nivåindikator

Nivåindikatorns ljussignal skall kontrolleras dagligen.

BLINKY ELEKTROLYTNIVÅINDIKATOR	
TYP	2 - 3 positiva plattor Pz/M
vit kapsling 	Grön = elektrolytnivå OK Ingen indikering = vattenpåfyllning behöver göras
TYP	4 - 11 positiva plattor Pz/M
blå kapsling 	Grön blinkande = elektrolytnivå OK Grön/röd blinkande = nedräkning av säkerhetsmarginal Röd blinkande = vattenpåfyllning behöver göras

B

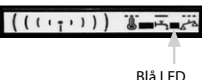
WI-IQ®-ELEKTROLYTNIVÅ-INDIKATOR	
TYP	4 ELLER FLERA POSITIVA PLATTOR
	Blinkande = Elektrolytnivån är OK Fast sken = Elektrolytnivån är låg – fyll på vatten Blå LED

Fyll inte på vatten under de 10 första laddningarna även om nivågivarens LED-lampa blinkar rött.

Kontrollera elektrolytnivån (okulär inspektion efter öppning av cellventilen eller genom kontroll av flottörindikatorn i aquamaticpropp) och fyll på avjoniserat vatten till max nivå vid slutet av laddning. Eftersom visningen baseras på en utvald referenscell, observera också vidare instruktioner under punkt "3.3 Månatligt underhåll".

3.2 En gång i veckan

Kontrollera att batteriet är rent och att ingående komponenter inte är skadade. Var särskilt uppmärksam på laddningskontakter och kablar. I särskilda användningsfall med laddningsprofil IU skall batteriet utjämningsladdas, se punkt 2.3 och avsnitt 7. Vattenpåfyllningsintervall.

3.3 En gång per månad

Mät och anteckna spänningen på alla celler vid slutet av laddningen medan laddaren fortfarande är igång. Mät och skriv upp elektrolytdensiteten, elektrolyttemperaturen och elektrolytnivån (vid användning av nivåsenorer) i alla celler när laddningen är färdig. Om tydlig förändring uppkommit jämfört med tidigare mätningar eller om skillnader mellan cellerna, bör ytterligare kontroll och underhåll begäras från EnerSys® serviceavdelning.

Denna skall utföras sedan batteriet fått vila i 2 timmar efter full uppladdning.

Mät och anteckna:

- totalspänning
- spänningen över varje cell
- om spänningen varierar, kontrollera elektrolytdensiteten i varje cell.

Se avsnitt 7. Vattenpåfyllningsintervall.

3.4 En gång per kvartal

Se avsnitt 7. Vattenpåfyllningsintervall

3.5 Årligen

Åtminstone en gång om året skall isolationsresistansen trucken och batteriet kontrolleras av en behörig person i enlighet med EN 1175-1. Provningen av isolationsresistansen hos batteriet skall utföras enligt EN 1987-1. Den på detta sätt kontrollerade isolationsresistansen hos batteriet får inte vara mindre än 50 Ω per volt nominell batterispänning enligt krav i EN 62485-3. För batterier med upp till 20 V nominell spänning är minimivärdet 1000 Ω.

Gör sedan kvartalsunderhållet inklusive mätning av elektrolytdensiteten vid laddningens slut. Hos batterier med luftdriven syracirkulation skall filtret i luftpumpen kontrolleras vid det årliga underhållet och vid behov rengöras eller bytas ut. Tidigare byte av filtret är nödvändigt om (inget luftläckage i slangarna) felsignalen för syracirkulation på laddaren eller på batteriet (på likströmsdriven luftpump eller fjärrsignal) börjar lysa fastän systemet är fritt från läckage. Kontrollera vid årsunderhållet att luftpumpen fungerar korrekt.

4. Batterivård

Batteriet skall alltid hållas rent och torrt så att krypström undviks. All vätska i batteriråget skall sugas upp och bortskaffas på föreskrivet sätt. Skada på träisolationen bör repareras efter rengöring, så att isolationsresistansen uppfyller kravet i EN 62485-3 och så att korrosion undviks. Om det är nödvändigt att byta ut celler rekommenderas att arbetet utförs av EnerSys® serviceavdelning. Använd aldrig (applicera) mineralfett på batteriet, tätningmaterialet runt polbulnen är inkompatibelt och det kan vara permanent skadat. Om det är nödvändigt, använd (applicera) silikonfettet med TPFE.

5. Förvaring

Om batteriet tas ur drift för en längre tid skall det lagras i fulladdat tillstånd i en torr och frostfri lokal. För att säkerställa att batteriet alltid är klart för användning kan någon av följande laddningsmetoder väljas:

1. En månatlig utjämningsladdning enligt 2.3, eller
2. Kontinuerlig konstantspänningsladdning vid 2,27 V x antalet celler.

Lagringstiden skall tas i beaktande vid bedömning av batteriets livslängd.

6. Funktionsstörning

Om felfunktion eller driftstörning uppkommer på batteriet eller laddaren bör EnerSys serviceavdelning tillkallas snarast. Kontrollmätningar enligt punkt 3.3 underlättar felsökning och insats av korrigerande åtgärder. Ett servicekontrakt med EnerSys gör det lättare att finna och korrigera fel i god tid.

7. Vattenpåfyllningsintervall

Water Less® variant			Vattenpåfyllningsintervall	
Batteri	Laddare	Laddningsfaktor	1-skiftsdrift	3-skiftsdrift
Water Less	50 Hz	1,20	20 cykler (4 veckor)	20 cykler (2 veckor)
Water Less	HF	1,10	40 cykler (8 veckor)	40 cykler (5 veckor)
Water Less m syracirkulation	HF	1,07	65 cykler (13 veckor)	65 cykler (8 veckor)
Water Less 20	HF/50 Hz	1,04	100 cykler (20 veckor)	100 cykler (12 veckor)

STANDARD- OCH TILLVALSUTRUSTNING

	Water Less	Water Less 20
Aquamatic	+	■
Airmix	+	■
Wi-iQ®	+	■
Blinky	■	+ ¹⁾

■ Standard + Tillval ✘ Levereras ej

¹⁾ Batterier med 2 eller 3 positiva plattor levereras med Blinky, ej med Wi-iQ som standard

Aquamatic - Vattenpåfyllningssystem (tillvalsutrustning)

1. Användning

Vattenpåfyllningssystemet används till att automatiskt hålla elektrolytnivån korrekt. Laddningsgaserna lämnar cellerna genom ventilproppen.

INGEN VATTENPÅFYLLNING DE 10 FÖRSTA LADDNINGARNA.

2. Funktion

En ventil med en flottör styr tillsammans påfyllningsförloppet och ser till att nivån blir rätt i varje cell. Ventilen släpper in vatten till cellen och flottören stänger ventilen när rätt nivå uppnåtts.

För problemfri användning av påfyllningssystemet, följ nedanstående instruktioner:

2.1 Manuell eller automatisk inkoppling

Vattenpåfyllning skall göras under laddningens slutskede, när gasflödet i batteriet ger god blandning av elektrolyten. Påfyllningen äger rum när kopplingen (7) från tanken ansluts till kopplingen (6) på batteriet.

Manuell eller automatisk anslutning skall göras med tidsintervall enligt avsnitt 7. Se punkt 7.

2.2 Påfyllningstid

Den tid som erfordras för vattenpåfyllning beror på batteriutnyttjandet och motsvarande batteritemperatur. Generellt tar påfyllningsprocessen några minuter och kan variera beroende på batterityp. Efter manuell utförd påfyllning skall vattentillförseln till batteriet stängas av.

2.3 Arbetstryck

Vattenpåfyllningssystemet skall installeras på sådant sätt att vattentrycket blir 0,2 till 0,6 bar, d v s med åtminstone 2 meters nivåkillnad mellan batteriets övre kant och botten på vattentanken. Avvikelse från detta medför att systemet inte fungerar korrekt.

2.4 Renhet

Påfyllningsvatten till batterier skall vara renat. Konduktiviteten får inte överstiga 30 µS/cm. Tanken och slangarna skall rengöras innan systemet används.

2.5 Slangsystem på batteriet

Slangsystemet på batteriet skall följa batteriets elektriska krets. Detta reducerar risken för att läckström tillsammans med batterigas ger upphov till batteriexplosion EN 62485-3). Max 18 celler får kopplas i serie. Systemet får inte på något sätt ändras.

2.6 Arbetstemperatur

Under vintern får batterier med Aquamatic endast laddas och vattenpåfyllas vid en omgivningstemperatur över 0 °C.

2.7 Flödeskontroll

En flödesindikator i slangen för vattentillförsel övervakar påfyllningsprocessen. Under påfyllningen gör vattenflödet att det inbyggda hjulet i flödesindikatorn roterar. När alla ventiler har stängts stannar hjulet, vilket visar att påfyllningen är klar.

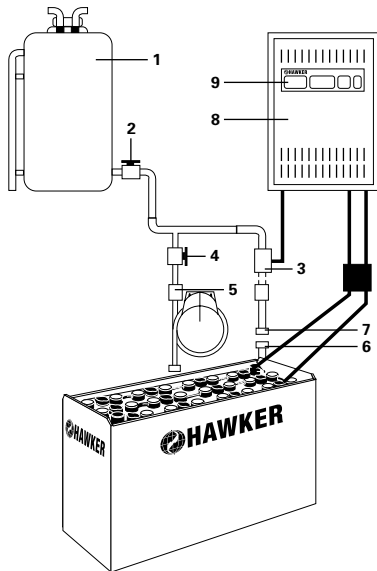

1. tank
2. utflödesanslutning med kulventil
3. magnetventil
4. manuell kulventil
5. flödesindikering
6. snabbkoppling (hane)
7. snabbkoppling (hona)
8. batteriladdare
9. laddarens huvudbrytare

Syracirkulationssystem (tillvalsutrustning)

1. Användning

Syracirkulationssystemet bygger på principen att luft pumpas in i varje cell. Systemet hindrar att skiktning av elektrolyten uppstår och batteriladdningen blir därför optimal vid en laddningsfaktor av 1,07. Syracirkulation är särskilt fördelaktigt vid tung drift, kort laddningstid, snabbaddning eller pausladdning och vid hög omgivningstemperatur.

2. Funktion

Hawker syracirkulation består av ett rörsystem monterat i cellerna. En Hawker Aeromatic membranpump finns i laddaren eller är separat monterad på batteriet eller fordonet. Pumpen trycker en svag luftström ned i varje cell, vilket åstadkommer en rörelse i elektrolyten när luften strömmar upp genom den. Luftströmmen kan vara kontinuerlig eller intermittert beroende på batterispänning och pumptyp. Lufttillförseln anpassas till antalet celler i batteriet.

Luftslangsystemet på batteriet skall följa den befintliga elektriska kretsen. Detta reducerar risken för läckström som tillsammans med batterigasen kan ge upphov till batteriexplosion (se även EN 62485-3).

2.1 Användning av separat slang för lufttillförsel

Luft tillförs när laddarens luftslang ansluts till batteriets slangsystem (med blå ring).

2.2 Användning med automatisk anslutning av lufttillförsel

När laddningskontakten med inbyggda luftkanaler ansluts matar pumpen automatiskt luft till batteriet.

2.3 Underhåll av luftfilter

Beroende på arbetsförhållandena skall pumpens luftfilter bytas minst en gång om året. Inom områden med stark luftförorening skall filtret kontrolleras och bytas oftare.

2.4 Reparation och underhåll

Systemets täthet skall kontrolleras. Hawker laddare visar ett felmeddelande för att indikera läckage. I vissa fall av läckage kopplas laddaren om till standard laddningsprofil (utan syracirkulation). Felaktiga delar och slangsektioner skall bytas ut. Kontakta Hawker service. Endast Hawker original reservdelar får användas, eftersom dessa är gjorda för luftmatningssystemet och säkrar korrekt pumpfunktion.

Wi-iQ® (tillvalsutrustning)

Wi-iQ - elektronisk enhet - ger indikeringar enligt tabellen nedan.

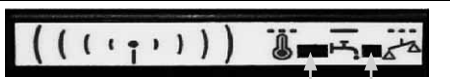
Trefärgs LED
Grön blinkande = Hårdvaran OK Blå snabbt blinkande = Trådlös identifiering Röd blinkande = Temperaturvarning > 55° C
Blå LED
Snabbt blinkande = Trådlös identifiering Sakta blinkande = Varning för spänningssobalans OFF - Blänksken = elektrolytnivån är OK Fast sken = Låg elektrolytnivå – fyll på vatten

Wi-iQ är en elektronikenhet som kommunicerar trådlöst för att ladda ned batteriets nyckeldata för förbättrad diagnostisering och service. Enheten monteras på en av likströmkablarna på batteriet för att följa upp och registrera värden för ström, spänning, temperatur och elektrolytnivå (via yttre sensor, tillval). Lysdioder på Wi-iQ ger realtidsinformation om batteriets status. Informationen överförs till PC via USB genom trådlös kommunikation.

1. Drift

Wi-iQ kan användas på alla slags blybatterier spänningsområde 24V – 80V

Elektronikenheten registrerar alla data under batteriets hela livstid. Den lagrar data för 2,555 cykler (komplett historik lagrad i PC). Insamlade data kan analyseras av PC-programmet: Laddningstillstånd, temperaturvarningar och varningar för låg elektrolytnivå.

2. Ger full insyn

Genom att välja Exception & Detailed Reports får man information om batteriets status och om ev nödvändiga åtgärder. Wi-iQ-rapporten hjälper er snabbt att få fullt grepp om batteriparkens laddnings- och urladdningsförhållanden. Med information baserad på batterifamiljer (trucktyper) kan man följa upp urladdningsdjup, cykler, laddning och mycket mer.

3. Lätt att använda

Koppla in USB-modemet till PC:n, scanna Wi-iQ och för över aktuella data. Wi-iQ Report är en programvara för PC som kan köras på Windows 7, 8, XP eller Vista. En trådlös USB-nyckel används till nedladdningen av data från Wi-iQ till en SQL databas.

Försäkran om överensstämmelse

ENERSYS SARL Rue Alexander Fleming ZI Est - CS 40962 F-62033 Arras Cedex - Frankrike försäkrar på eget ansvar att produkten:

Produktnamn: Wi-iQ

Artikelnr: AA-xxxxxx

som denna försäkran hänför sig till, överensstämmer med följande normativa europeiska och internationella standarder.

Hälsa och säkerhet (direktiv 2014/53/EU)

- IEC/EN 61010-1:2010

Elektromagnetisk kompatibilitet (direktiv 2014/53/EU)

- ETSI EN 301 489-1, V2.1.1 : 2016; ETSI EN 301 489-17, V3.1.1: 2016; EN 62479 : 2010; EN 61000-6-2 : 2005

Radiospektrum (direktiv 2014/53/EU)

- EN 300 328 V2.1.1 (2016-11)

Datum : 06.02.2018, Arras

Namn : Bruno Konevetz

Rubrik : Charger Quality Manager EMEA

Underskrift :



Behandling av uttjanta batterier

Hawker service ger anvisningar om hur uttjanta batterier skall omhändertas. Försök aldrig tömma eller demontera batteriet. Förbrukat och irreparabelt batteri skall förvaras på icke zonklassat område i väntan på bortforsling. Batterier med denna symbol skall sändas till återvinning.

Skadade batterier skall behandlas och transporteras som farligt avfall.

Användning av truckbatterier och laddare skall alltid ske i enlighet med standard, lagar, förordningar och andra bestämmelser som gäller i användarlandet!